

Пуансон 30°	14
Пуансон 35°	15
Пуансон 45°	16
Пуансон 60°	17-18
Пуансон 84°	19
Пуансон 88°	20-26
Пуансон 90°	27-32
Пуансон радиусный	33-37
Пуансон для заковки	38
Вставка	39
Пуансон - держатель	40
Пуансон - адаптер	41

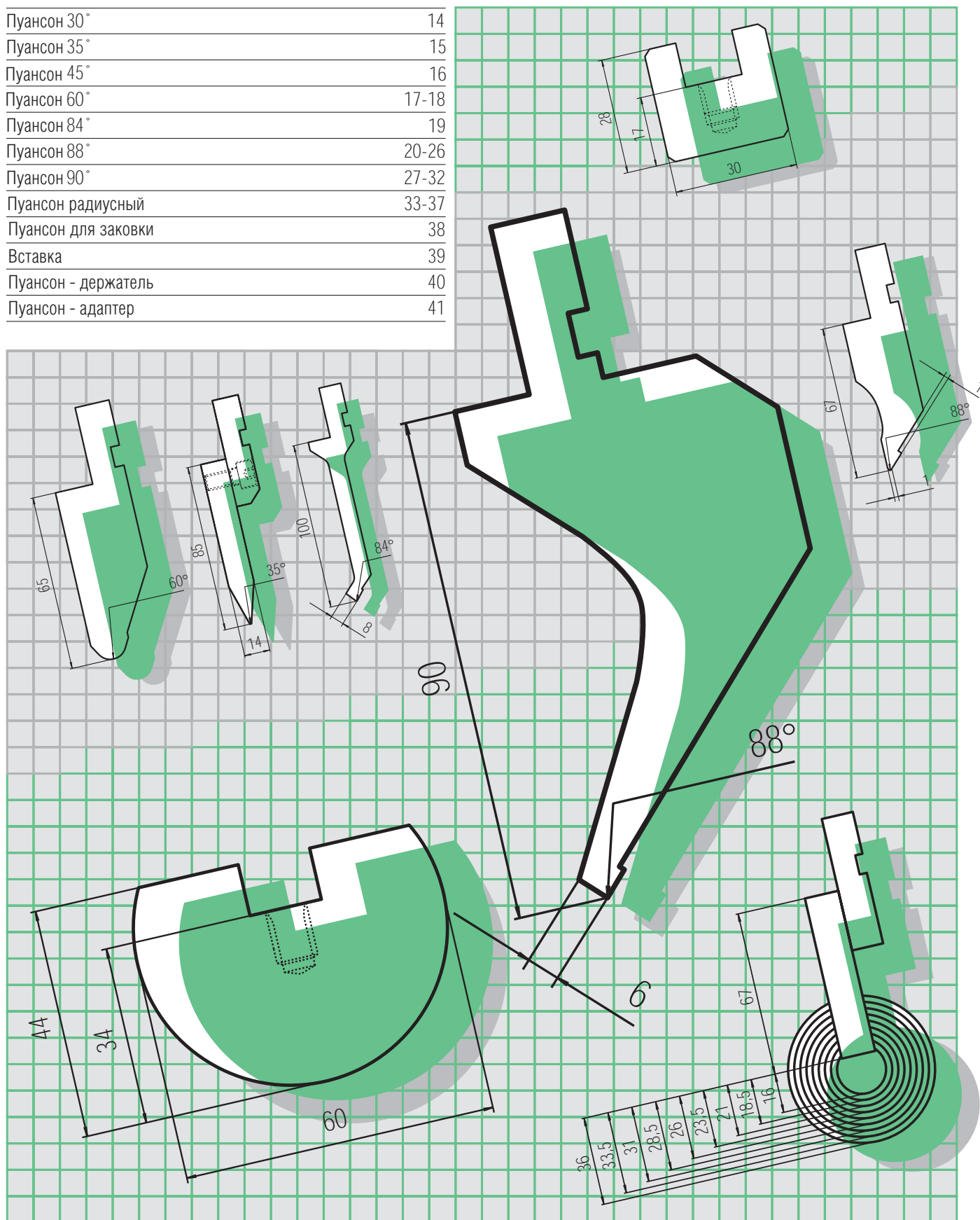



103

Длина 415 мм			Длина 835 мм		
Радиус	Н-р заказа	Вес пригл.	Н-р заказа	Вес пригл.	
0,5	6Н 103 S	4,2 кг	6Н 103 L	8,5 кг	
Нагрузка макс. 1000 Кн/м					

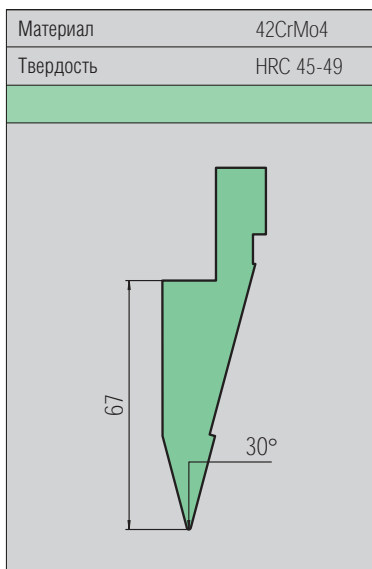

10380

 секционный

Длина 800 мм		
Радиус	Н-р заказа	Вес пригл.
0,5	6Н 10380 sekt	8,1 кг
Макс. усилие выступа 300 Кн/м		

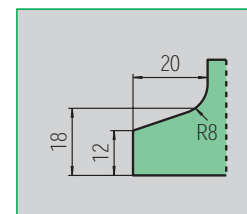

110

Длина 415 мм			Длина 835 мм		
Радиус	Н-р заказа	Вес пригл.	Н-р заказа	Вес пригл.	
0,65	6Н 110 R06 S	7,9 кг	6Н 110 R06 L	15,8 кг	
Нагрузка макс. 500 Кн/м					

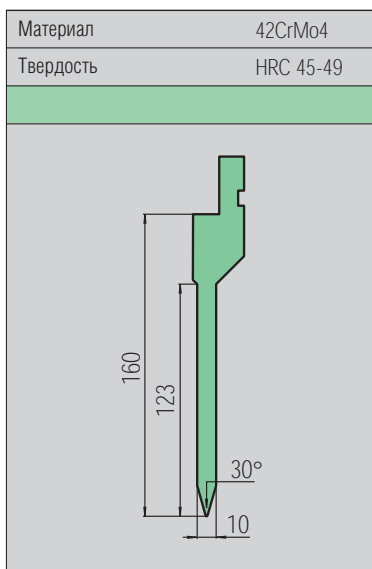

11080

 секционный

Длина 835 мм		
Радиус	Н-р заказа	Вес пригл.
0,65	6Н 11080 R06 sekt	15,8 кг
Макс. усилие выступа 250 Кн/м		

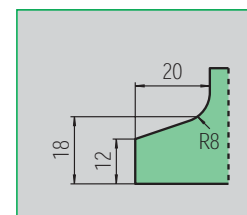

210

Длина 415 мм			Длина 835 мм		
Радиус	Н-р заказа	Вес пригл.	Н-р заказа	Вес пригл.	
0,6	6Н 210 S	8,1 кг	6Н 210 L	16,3 кг	
Нагрузка макс. 1000 Кн/м					

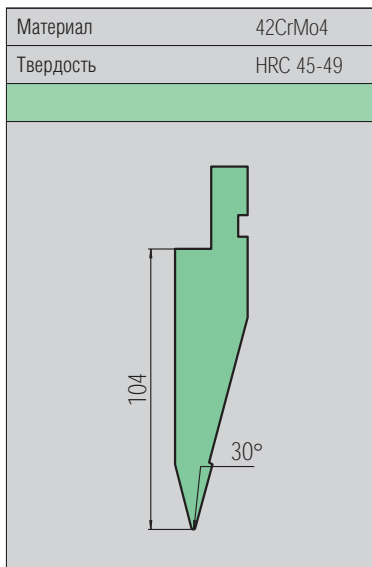

21080

 секционный

Длина 800 мм		
Радиус	Н-р заказа	Вес пригл.
0,65	6Н 21080 sekt	15,6 кг
Макс. усилие выступа 300 Кн/м		

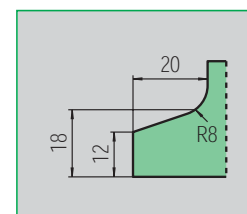



Z 2352

Длина 415 мм			Длина 835 мм		
Фаска	Н-р заказа	Вес пригл.	Н-р заказа	Вес пригл.	
0,8	6Н Z 23523	6,2 кг	6Н Z 23521	12,5 кг	
Нагрузка макс. 1000 Кн/м					

Материал	C45
Твердость	HCR 45-49

Z 2352D секционный*

Длина 835 мм		
Фаска	Н-р заказа	Вес пригл.
0,8	6Н Z 23523D	12,5 кг
Макс. усилие 300 Кн/м		

* Без выступа



8

	Длина 415 мм		Длина 835 мм	
Радиус	Н-р заказа	Вес пригл.	Н-р заказа	Вес пригл.
0,4	6H 08 S	4,6 кг	6H 08 L	9,4 кг
	Нагрузка макс. 1000 Кн/м			

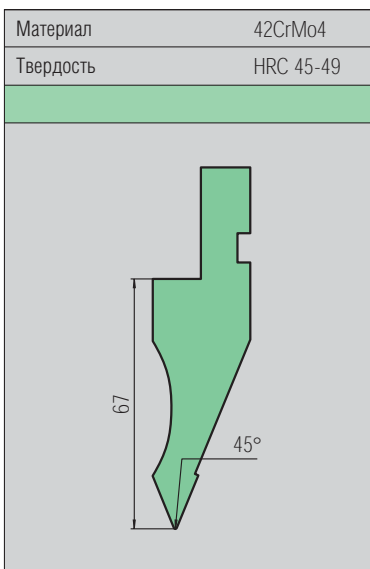

49

секционный

	Длина 835 мм	
Радиус	Н-р заказа	Вес пригл.
0,4	6H 49 sekt	9,4 кг
	Макс. усилие выступа 300 Кн/м	

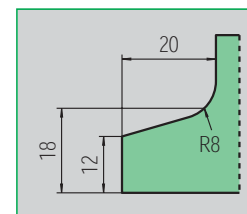

Z 2451

	Длина 415 мм		Длина 835 мм	
Фаска	Н-р заказа	Вес пригл.	Н-р заказа	Вес пригл.
1,5	6H Z 24512	4,6 кг	6H Z 24511	9,4 кг
	Нагрузка макс. 600 Кн/м			

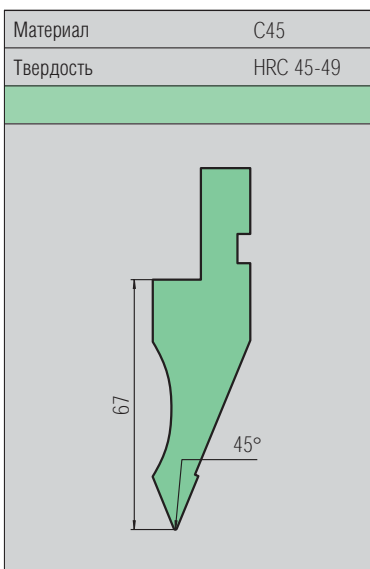

Z 24513

секционный

	Длина 835 мм	
Фаска	Н-р заказа	Вес пригл.
1,5	6H Z 24513	9,4 кг
	Макс. усилие выступа 300 Кн/м	

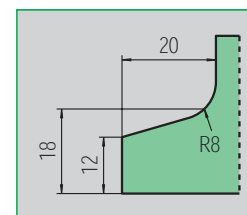

215

	Длина 415 мм		Длина 835 мм	
Фаска	Н-р заказа	Вес пригл.	Н-р заказа	Вес пригл.
3,0	6H 215 S	5,3 кг	6H 215 L	10,8 кг
	Нагрузка макс. 1000 Кн/м			

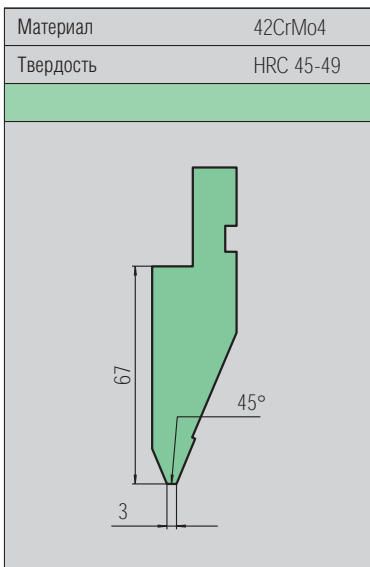



3

Длина 415 мм			Длина 835 мм		
Радиус	Н-р заказа	Вес пригл.	Н-р заказа	Вес пригл.	
6,0	6Н 03 S	7,5 кг	6Н 03 L	15,1 кг	
Нагрузка макс. 1000 Кн/м					

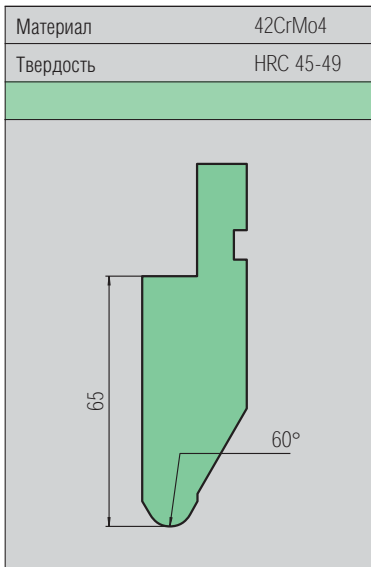

380 секционный*

Длина 800 мм		
Радиус	Н-р заказа	Вес пригл.
6,0	6Н 380	14,5 кг
Макс. усилие 1000 Кн/м		

* Без выступа

704

Длина 415 мм			Длина 835 мм		
Радиус	Н-р заказа	Вес пригл.	Н-р заказа	Вес пригл.	
0,8	6Н 704 S	4,2 кг	6Н 704 L	8,5 кг	
Нагрузка макс. 1000 Кн/м					

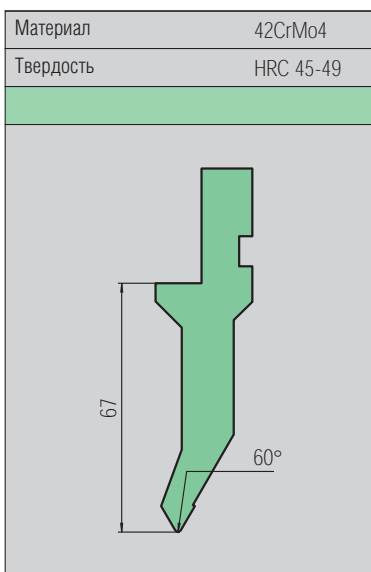

70480 секционный

Длина 835 мм		
Радиус	Н-р заказа	Вес пригл.
0,8	6Н 70480	8,5 кг
Макс. усилие выступа 300 Кн/м		

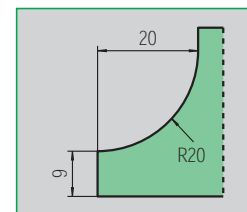

705

Длина 415 мм			Длина 835 мм		
Радиус	Н-р заказа	Вес пригл.	Н-р заказа	Вес пригл.	
2,0	6Н 705 S	4,2 кг	6Н 705 L	8,5 кг	
Нагрузка макс. 1000 Кн/м					

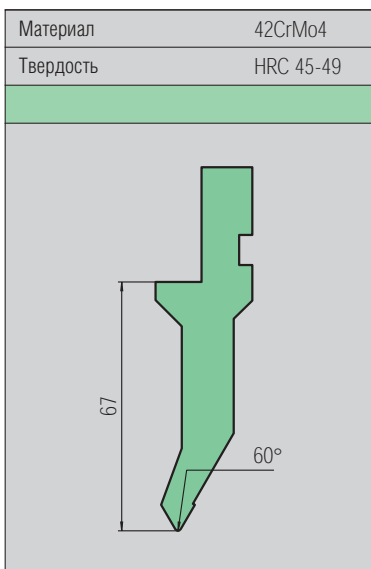

70580 секционный

Длина 835 мм		
Радиус	Н-р заказа	Вес пригл.
2,0	6Н 70580	8,5 кг
Макс. усилие выступа 300 Кн/м		

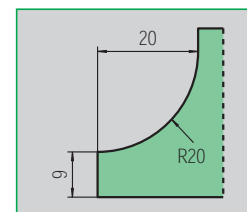



454

Длина 415 мм			Длина 835 мм		
Радиус	Н-р заказа	Вес пригл.	Н-р заказа	Вес пригл.	
0,8	6Н 454 R08 S	9,5 кг	6Н 454 R08 L	19,0 кг	
2,0	6Н 454 R20 S	9,5 кг	6Н 454 R20 L	19,0 кг	
Нагрузка макс. 600 Кн/м					

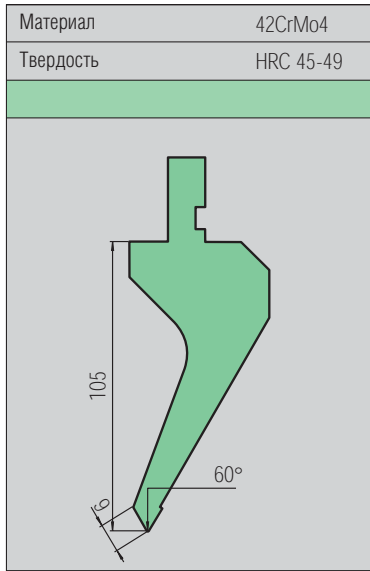

154 СЕКЦИОННЫЙ

Длина 835 мм		
Радиус	Н-р заказа	Вес пригл.
0,8	6Н 154 R08 sekt	19,0 кг
2,0	6Н 154 R20 sekt	19,0 кг
Макс. усилие выступа 450 Кн/м		

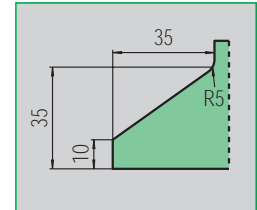

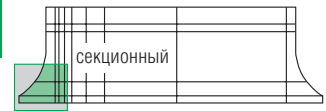

204

Длина 415 мм			Длина 835 мм		
Радиус	Н-р заказа	Вес пригл.	Н-р заказа	Вес пригл.	
0,6	6Н 204 S	3,9 кг	6Н 204 L	8,0 кг	
Нагрузка макс. 300 Кн/м					

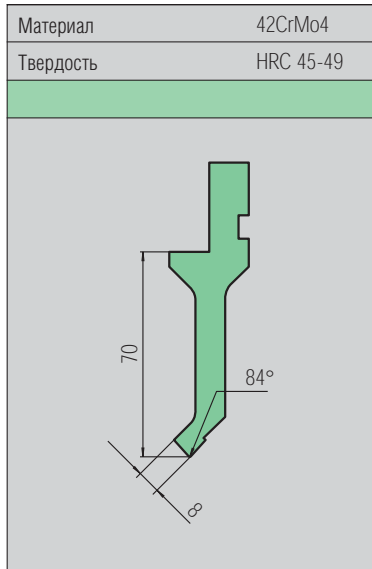

20480 секционный

Длина 800 мм		
Радиус	Н-р заказа	Вес пригл.
0,6	6Н 20480	8,0 кг
Макс. усилие выступа 150 Кн/м		

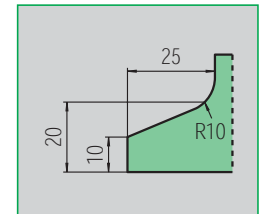

205

Длина 415 мм			Длина 835 мм		
Радиус	Н-р заказа	Вес пригл.	Н-р заказа	Вес пригл.	
0,6	6Н 205 S	4,9 кг	6Н 205 L	10,0 кг	
Нагрузка макс. 300 Кн/м					

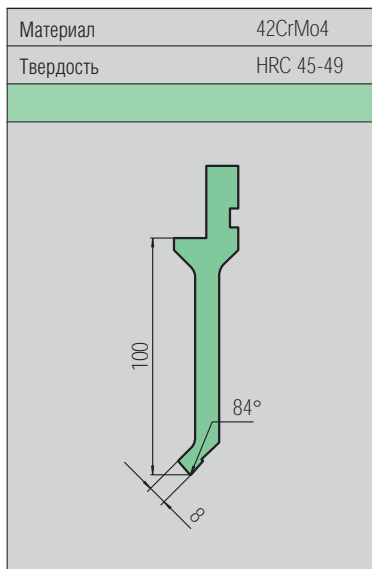

20580 секционный

Длина 800 мм		
Радиус	Н-р заказа	Вес пригл.
0,6	6Н 20580	10,0 кг
Макс. усилие выступа 150 Кн/м		

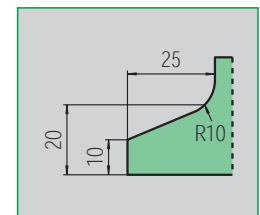



4

Радиус	Длина 415 мм		Длина 835 мм	
	Н-р заказа	Вес прикл.	Н-р заказа	Вес прикл.
0,6	6Н 4 R06 S	5,6 кг	6Н 4 R06 L	11,2 кг
0,8	6Н 4 R08 S	5,6 кг	6Н 4 R08 L	11,2 кг
1,5	6Н 4 R15 S	5,6 кг	6Н 4 R15 L	11,2 кг
3,0	6Н 4 R30 S	5,6 кг	6Н 4 R30 L	11,2 кг
Нагрузка макс. 1000 Кн/м				

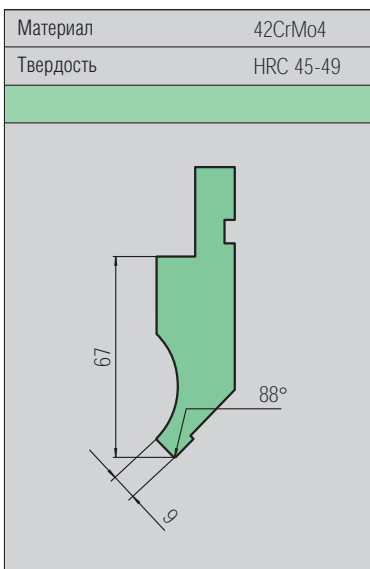

148 СЕКЦИОННЫЙ

Радиус	Длина 835 мм	
	Н-р заказа	Вес прикл.
0,6	6Н 148 R06 sekt	11,2 кг
0,8	6Н 148 R08 sekt	11,2 кг
1,5	6Н 148 R15 sekt	11,2 кг
3,0	6Н 148 R30 sekt	11,2 кг
Макс. усилие выступа 450 Кн/м		

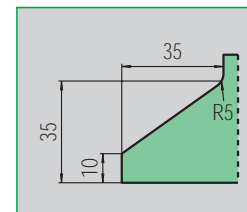

HP 4

Радиус	Длина 130 мм	
	Н-р заказа	Вес прикл.
0,6	6Н HP 4 R06	4,0 кг
Нагрузка макс. 150 Кн/м		

Соответствует пуансону Nr. 4 R06

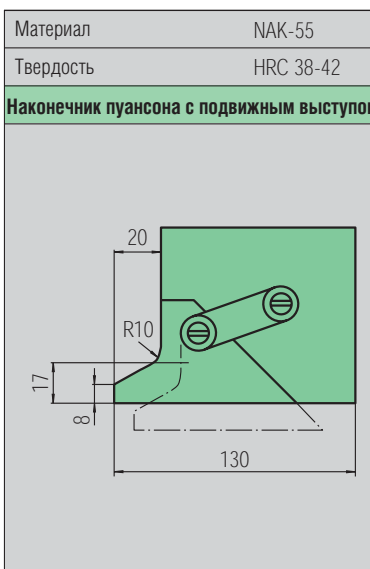

117

Радиус	Длина 415 мм		Длина 835 мм	
	Н-р заказа	Вес прикл.	Н-р заказа	Вес прикл.
0,6	6Н 117 R06 S	5,3 кг	6Н 117 R06 L	10,6 кг
Нагрузка макс. 200 Кн/м				

Комбинируемый с пуансоном Nr.4 R06

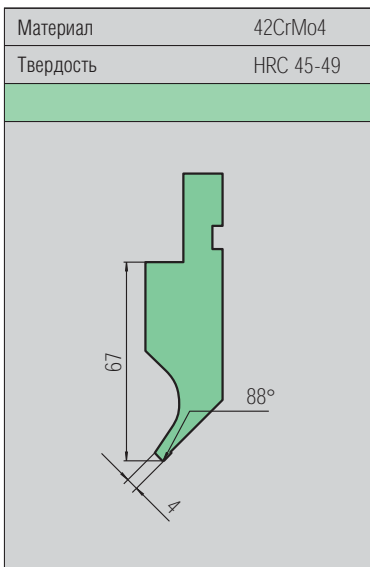

11780 СЕКЦИОННЫЙ

Радиус	Длина 800 мм	
	Н-р заказа	Вес прикл.
0,6	6Н 11780 R06 sekt	10,1 кг
Макс. усилие выступа 110 Кн/м		

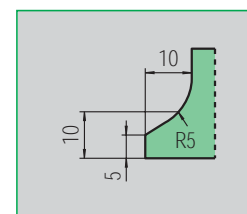



BR 48

Радиус	Длина 415 мм		Длина 835 мм	
	Н-р заказа	Вес прибл.	Н-р заказа	Вес прибл.
0,6	6H BR 48 R06 S	5,2 кг	6H BR48 R06 L	10,5 кг
Нагрузка макс. 400 Кн/м				
Комбинируемый с пуансоном №.4 R06				

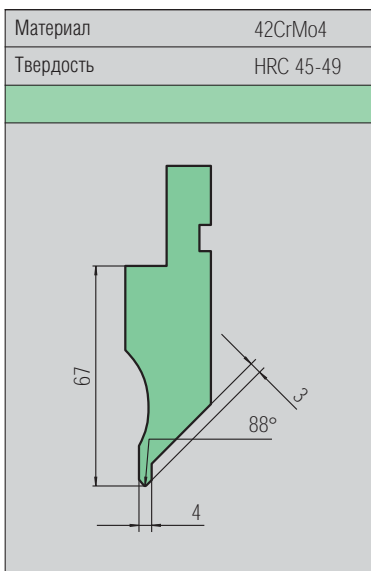

BR 14880 секционный

Радиус	Длина 835 мм	
	Н-р заказа	Вес прибл.
0,6	6H BR 14880 R06 sekt	10,5 кг
Макс. усилие выступа 200 Кн/м		

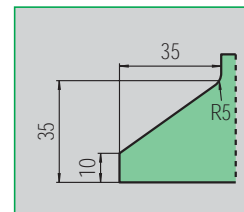

BR 49

Радиус	Длина 415 мм		Длина 835 мм	
	Н-р заказа	Вес прибл.	Н-р заказа	Вес прибл.
0,6	6H BR 49 R06 S	5,2 кг	6H BR 49 R06 L	10,5 кг
Нагрузка макс. 800 Кн/м				
Комбинируемый с пуансоном №.4 R06				

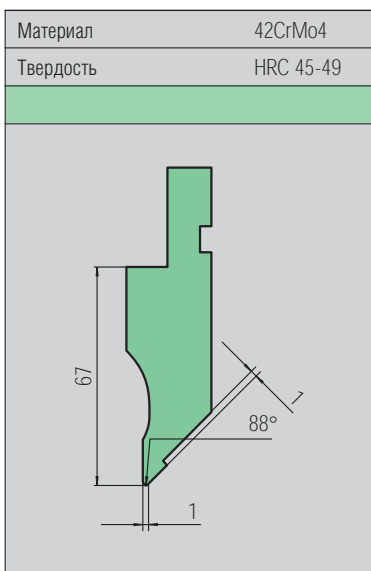

BR 14980 секционный

Радиус	Длина 835 мм	
	Н-р заказа	Вес прибл.
0,6	6H BR 14980 R06 sekt	10,5 кг
Макс. усилие выступа 400 Кн/м		

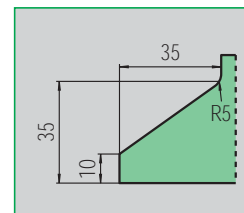

452

Радиус	Длина 415 мм		Длина 835 мм	
	Н-р заказа	Вес прибл.	Н-р заказа	Вес прибл.
0,6	6H 452 R06 S	9,9 кг	6H 452 R06 L	19,8 кг
0,8	6H 452 R08 S	9,9 кг	6H 452 R08 L	19,8 кг
1,5	6H 452 R15 S	9,9 кг	6H 452 R15 L	19,8 кг
3,0	6H 452 R30 S	9,9 кг	6H 452 R30 L	19,8 кг
Нагрузка макс. 700 Кн/м				

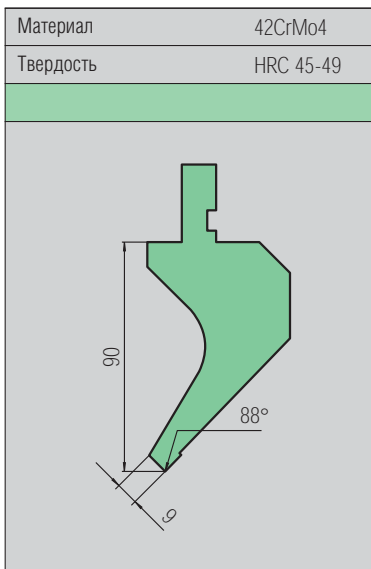

150 секционный

Радиус	Длина 835 мм	
	Н-р заказа	Вес прибл.
0,6	6H 150 R06 sekt	19,8 кг
0,8	6H 150 R08 sekt	19,8 кг
1,5	6H 150 R15 sekt	19,8 кг
3,0	6H 150 R30 sekt	19,8 кг
Макс. усилие выступа 450 Кн/м		

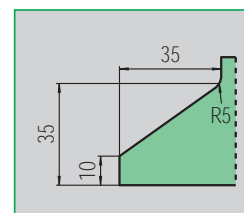



453

Радиус	Длина 415 мм		Длина 835 мм	
	Н-р заказа	Вес прибл.	Н-р заказа	Вес прибл.
0,6	6H 453 R06 S	9,3 кг	6H 453 R06 L	18,7 кг
0,8	6H 453 R08 S	9,3 кг	6H 453 R08 L	18,7 кг
1,5	6H 453 R15 S	9,3 кг	6H 453 R15 L	18,7 кг
3,0	6H 453 R30 S	9,3 кг	6H 453 R30 L	18,7 кг
Нагрузка макс. 500 Кн/м				

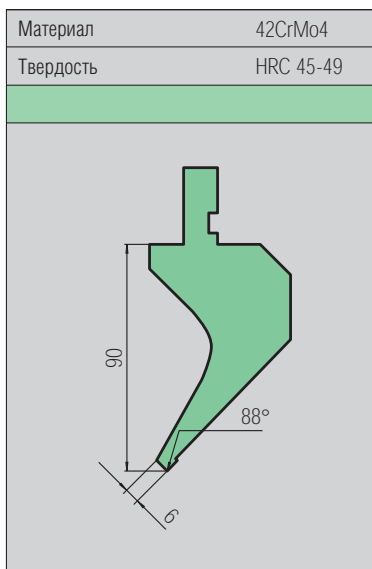

155 секционный

Радиус	Длина 835 мм	
	Н-р заказа	Вес прибл.
0,6	6H 155 R06 sekt	18,7 кг
0,8	6H 155 R08 sekt	18,7 кг
1,5	6H 155 R15 sekt	18,7 кг
3,0	6H 155 R30 sekt	18,7 кг
Макс. усилие выступа 300 Кн/м		

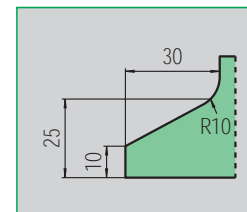

HP 453

Радиус	Длина 155 мм	
	Н-р заказа	Вес прибл.
0,6	6H HP 453 R06	7,0 кг
Нагрузка макс. 150 Кн/м		

Соответствует пуансону Nr. 453 R06

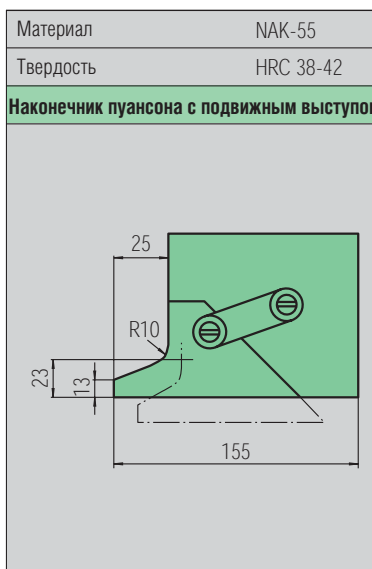

45

Радиус	Длина 415 мм		Длина 835 мм	
	Н-р заказа	Вес прибл.	Н-р заказа	Вес прибл.
0,6	6H 45 R06 S	11,3 кг	6H 45 R06 L	22,6 кг
0,8	6H 45 R08 S	11,3 кг	6H 45 R08 L	22,6 кг
1,5	6H 45 R15 S	11,3 кг	6H 45 R15 L	22,6 кг
3,0	6H 45 R30 S	11,3 кг	6H 45 R30 L	22,6 кг
Нагрузка макс. 500 Кн/м				

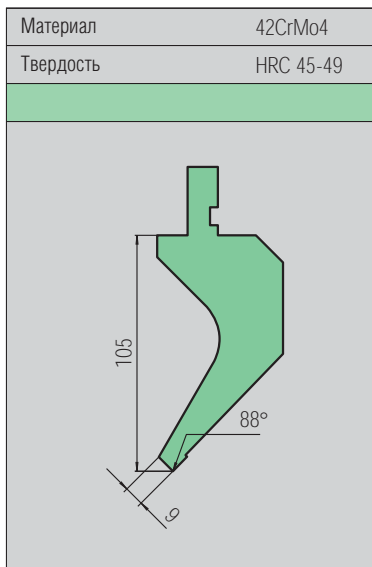

50 секционный

Радиус	Длина 835 мм	
	Н-р заказа	Вес прибл.
0,6	6H 50 R06 sekt	22,6 кг
0,8	6H 50 R08 sekt	22,6 кг
1,5	6H 50 R15 sekt	22,6 кг
3,0	6H 50 R30 sekt	22,6 кг
Макс. усилие выступа 450 Кн/м		

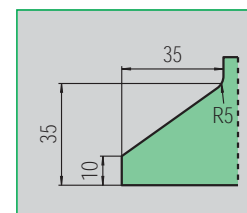

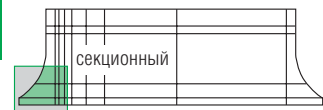

47

Радиус	Длина 415 мм		Длина 835 мм	
	Н-р заказа	Вес пригл.	Н-р заказа	Вес пригл.
0,6	6Н 47 R06 S	14,5 кг	6Н 47 R06 L	29,0 кг
0,8	6Н 47 R08 S	14,5 кг	6Н 47 R08 L	29,0 кг
1,5	6Н 47 R15 S	14,5 кг	6Н 47 R15 L	29,0 кг
3,0	6Н 47 R30 S	14,5 кг	6Н 47 R30 L	29,0 кг
Нагрузка макс. 500 Кн/м				

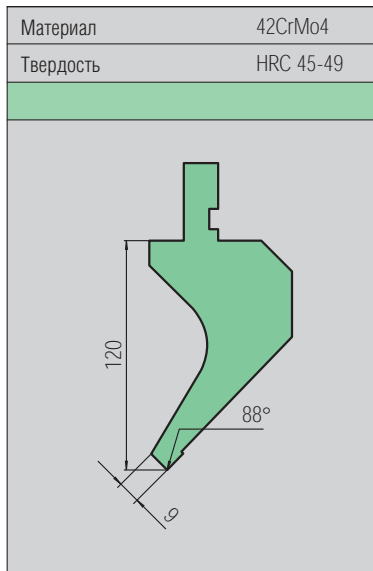

52 секционный

Радиус	Длина 835 мм	
	Н-р заказа	Вес пригл.
0,6	6Н 52 R06 sekt	29,0 кг
0,8	6Н 52 R08 sekt	29,0 кг
1,5	6Н 52 R15 sekt	29,0 кг
3,0	6Н 52 R30 sekt	29,0 кг
Макс. усилие выступа 450 Кн/м		

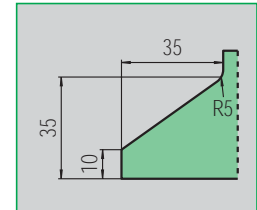

472

Радиус	Длина 415 мм		Длина 835 мм	
	Н-р заказа	Вес пригл.	Н-р заказа	Вес пригл.
0,6	6Н 472 R06 S	20,0 кг	6Н 472 R06 L	40,0 кг
Нагрузка макс. 500 Кн/м				

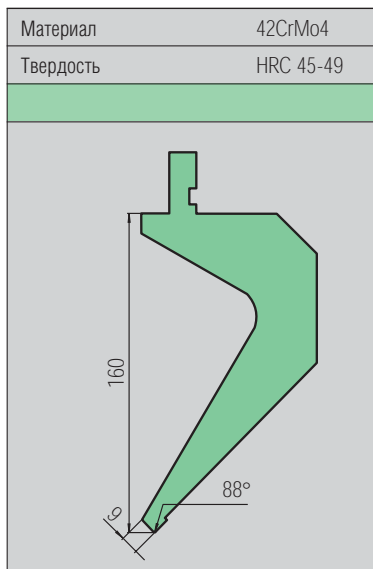

157 секционный

Радиус	Длина 835 мм	
	Н-р заказа	Вес пригл.
0,6	6Н 157 R06 sekt	40,0 кг
Макс. усилие выступа 450 Кн/м		

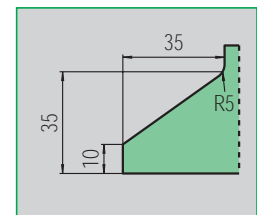

5140

Радиус	Длина 415 мм		Длина 835 мм	
	Н-р заказа	Вес пригл.	Н-р заказа	Вес пригл.
0,6	6Н 5140 R06 S	7,6 кг	6Н 5140 R06 L	15,4 кг
0,8	6Н 5140 R08 S	7,6 кг	6Н 5140 R08 L	15,4 кг
1,5	6Н 5140 R15 S	7,6 кг	6Н 5140 R15 L	15,4 кг
3,0	6Н 5140 R30 S	7,6 кг	6Н 5140 R30 L	15,4 кг
Нагрузка макс. 500 Кн/м				

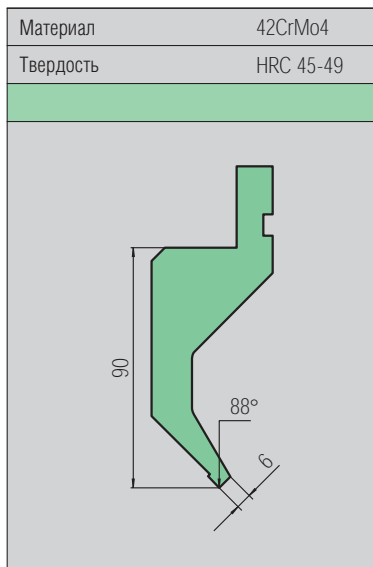

5150 секционный

Радиус	Длина 835 мм	
	Н-р заказа	Вес пригл.
0,6	6Н 5150 R06 sekt	15,4 кг
0,8	6Н 5150 R08 sekt	15,4 кг
1,5	6Н 5150 R15 sekt	15,4 кг
3,0	6Н 5150 R30 sekt	15,4 кг
Макс. усилие выступа 400 Кн/м		

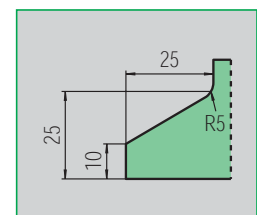



5160

Радиус	Длина 415 мм		Длина 835 мм	
	Н-р заказа	Вес прикл.	Н-р заказа	Вес прикл.
0,6	6H 5160 R06 S	11,0 кг	6H 5160 R06 L	22,1 кг
0,8	6H 5160 R08 S	11,0 кг	6H 5160 R08 L	22,1 кг
1,5	6H 5160 R15 S	11,0 кг	6H 5160 R15 L	22,1 кг
3,0	6H 5160 R30 S	11,0 кг	6H 5160 R30 L	22,1 кг

Нагрузка макс. 500 Кн/м

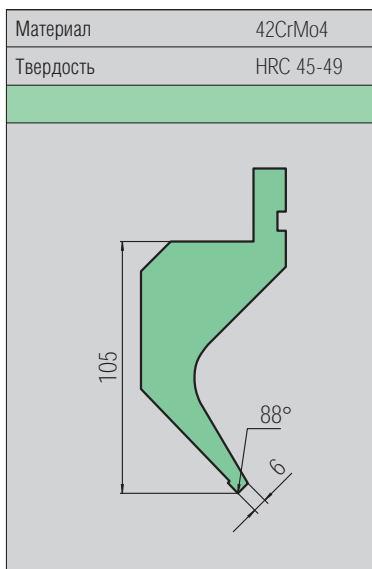

5170 СЕКЦИОННЫЙ

Радиус	Длина 835 мм	
	Н-р заказа	Вес прикл.
0,6	6H 5170 R06 sekt	22,1 кг
0,8	6H 5170 R08 sekt	22,1 кг
1,5	6H 5170 R15 sekt	22,1 кг
3,0	6H 5170 R30 sekt	22,1 кг

Макс. усилие выступа 300 Кн/м

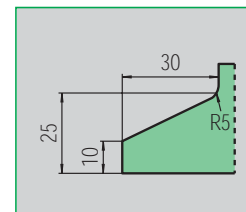

109

Радиус	Длина 415 мм		Длина 835 мм	
	Н-р заказа	Вес прикл.	Н-р заказа	Вес прикл.
0,6	6H 109 R06 S	4,8 кг	6H 109 R06 L	9,7 кг

Нагрузка макс. 500 Кн/м

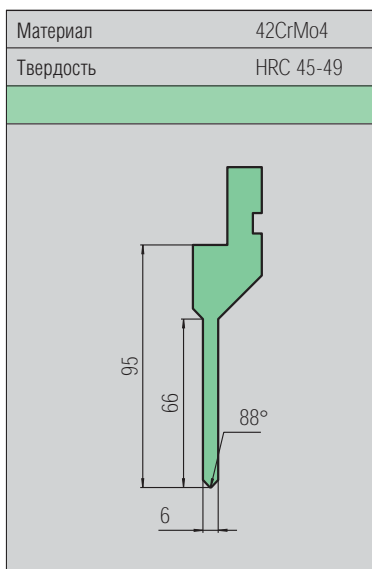

107 СЕКЦИОННЫЙ

Радиус	Длина 835 мм	
	Н-р заказа	Вес прикл.
0,6	6H 107 R06 sekt	9,7 кг

Макс. усилие выступа 120 Кн/м

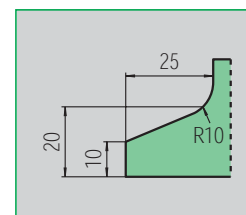

113

Радиус	Длина 415 мм		Длина 835 мм	
	Н-р заказа	Вес прикл.	Н-р заказа	Вес прикл.
0,6	6H 113 R06 S	8,0 кг	6H 113 R06 L	16,0 кг

Нагрузка макс. 500 Кн/м

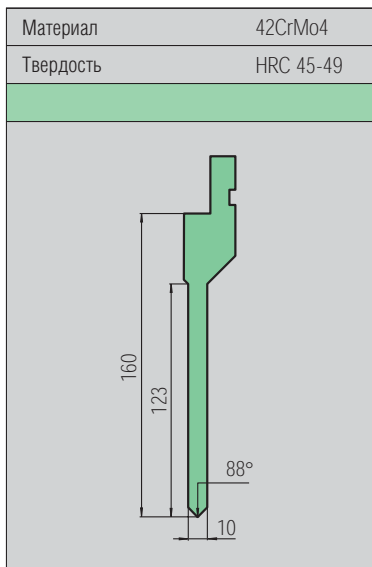

213 СЕКЦИОННЫЙ

Радиус	Длина 835 мм	
	Н-р заказа	Вес прикл.
0,6	6H 21380 R06 sekt	16,0 кг

Макс. усилие выступа 250 Кн/м

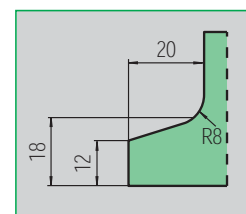



200

Длина 415 мм			Длина 835 мм		
Радиус	Н-р заказа	Вес пригл.	Н-р заказа	Вес пригл.	
0,6	6Н 200 R06 S	4,0 кг	6Н 200 R06 L	8,0 кг	
Нагрузка макс. 300 Кн/м					

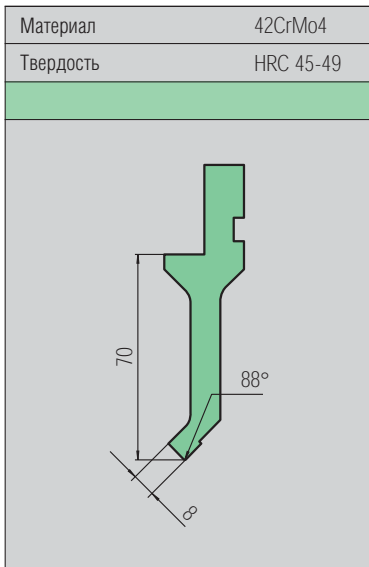

20080 секционный

Длина 800 мм		
Радиус	Н-р заказа	Вес пригл.
0,6	6Н 20080 R06 сект	7,6 кг
Макс. усилие выступа 150 Кн/м		

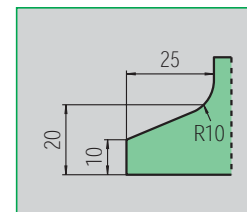

202

Длина 415 мм			Длина 835 мм		
Радиус	Н-р заказа	Вес пригл.	Н-р заказа	Вес пригл.	
0,6	6Н 202 R06 S	5,0 кг	6Н 202 R06 L	10,0 кг	
Нагрузка макс. 300 Кн/м					

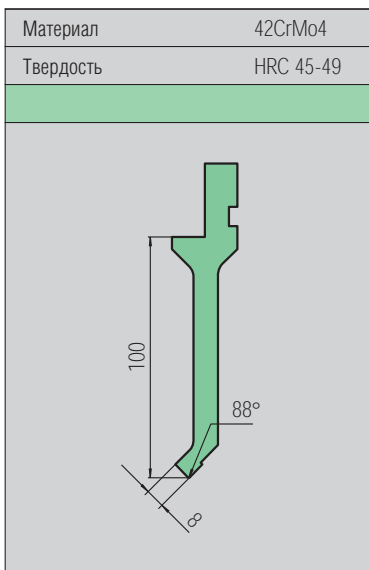

20280 секционный

Длина 800 мм		
Радиус	Н-р заказа	Вес пригл.
0,6	6Н 20280 R06 сект	9,6 кг
Макс. усилие выступа 150 Кн/м		

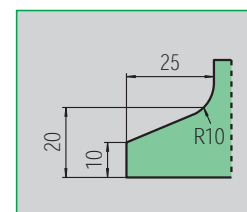

51100

Длина 415 мм			Длина 835 мм		
Радиус	Н-р заказа	Вес пригл.	Н-р заказа	Вес пригл.	
0,6	6Н 511002	4,9 кг	6Н 511001	10,0 кг	
Нагрузка макс. 300 Кн/м					

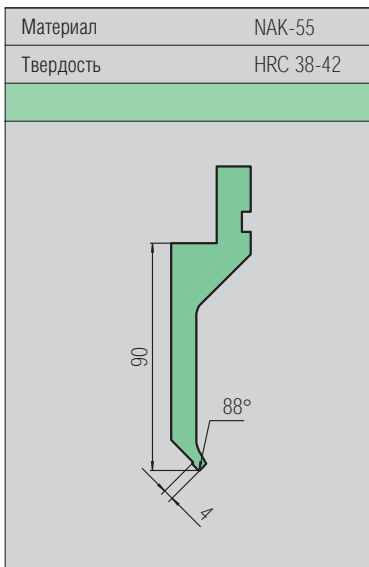

512001 секционный*

Длина 835 мм		
Радиус	Н-р заказа	Вес пригл.
0,6	6Н 512001	10,0 кг
Макс. усилие выступа 300 Кн/м		

* без выступа
 Размер секций:
 2 x 10 мм, 1 x 15 мм,
 2 x 20 мм, 2 x 40 мм,
 2 x 80 мм, 2 x 100 мм,
 2 x 180 мм.



513001

	Длина 150 мм	
Радиус	Н-р заказа	Вес пригл.
0,6	6Н 513001	3,3 кг
	Нагрузка макс. 150 Кн/м	
	Соответствует пуансону №. 51100	

Материал	NAK-55
Твердость	HRC 38-42

Наконечник пуансона с подвижным выступом

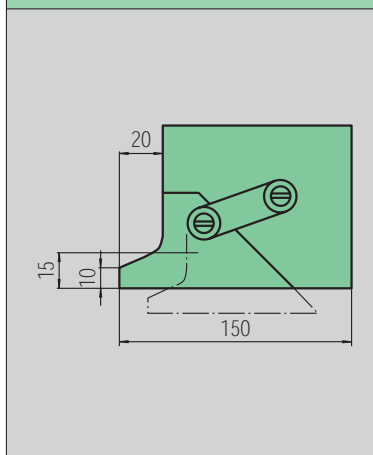



16

Радиус	Длина 415 мм		Длина 835 мм	
	Н-р заказа	Вес пригл.	Н-р заказа	Вес пригл.
0,6	6H 16 R06 S	5,6 кг	6H 16 R06 L	11,2 кг
0,8	6H 16 R08 S	5,6 кг	6H 16 R08 L	11,2 кг
1,5	6H 16 R15 S	5,6 кг	6H 16 R15 L	11,2 кг
3,0	6H 16 R30 S	5,6 кг	6H 16 R30 L	11,2 кг
Нагрузка макс. 1000 Кн/м				

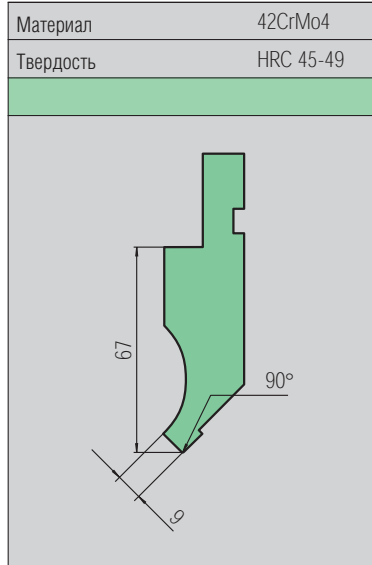

147 секционный

Радиус	Длина 835 мм	
	Н-р заказа	Вес пригл.
0,6	6H 147 R06 sekt	11,2 кг
0,8	6H 147 R08 sekt	11,2 кг
1,5	6H 147 R15 sekt	11,2 кг
3,0	6H 147 R30 sekt	11,2 кг
Макс. усилие выступа 450 Кн/м		

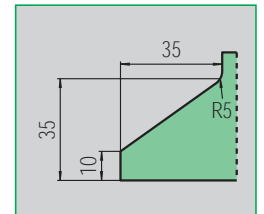

HP 16

Радиус	Длина 130 мм	
	Н-р заказа	Вес пригл.
0,6	6H HP 16 R06	4,0 кг
Нагрузка макс. 150 Кн/м		

Комбинируется с пуансоном Nr. 16 R06

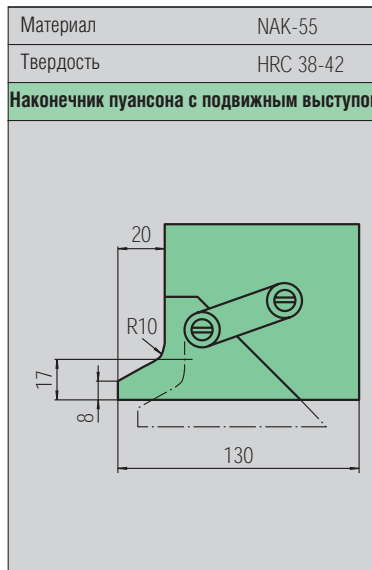

116

Радиус	Длина 415 мм		Длина 835 мм	
	Н-р заказа	Вес пригл.	Н-р заказа	Вес пригл.
0,6	6H 116 R06 S	5,3 кг	6H 116 R06 L	10,6 кг
Нагрузка макс. 200 Кн/м				

Комбинируется с пуансоном Nr. 16 R06

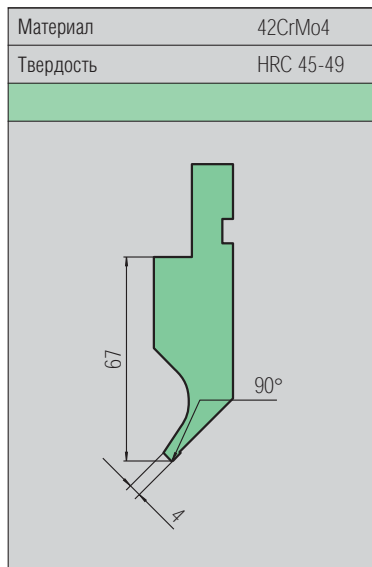

11680 секционный

Радиус	Длина 800 мм	
	Н-р заказа	Вес пригл.
0,6	6H 11680 R06 sekt	10,1 кг
Макс. усилие выступа 110 Кн/м		

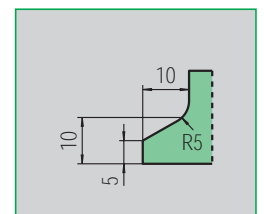

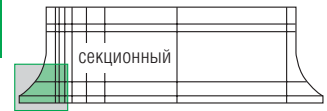

BR 168

Радиус	Длина 415 мм		Длина 835 мм	
	Н-р заказа	Вес приibl.	Н-р заказа	Вес приibl.
0,6	6H BR 168 R06 S	5,2 кг	6H BR 168 R06 L	10,5 кг

Нагрузка макс. 400 Кн/м

Комбинируется с пуансоном Nr. 16 R06

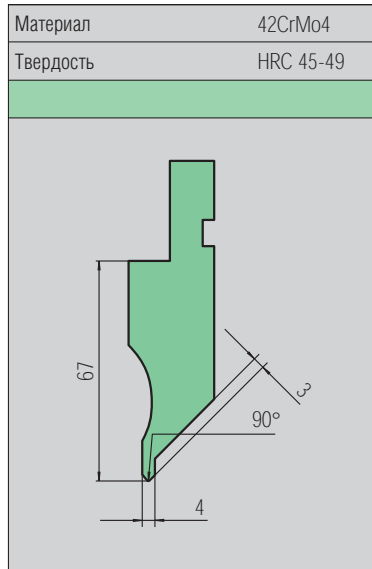

BR 478 секционный

Радиус	Длина 835 мм	
	Н-р заказа	Вес приibl.
0,6	6H BR 478 R06 sekt	10,5 кг

Макс. усилие выступа 200 Кн/м

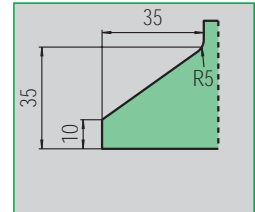

BR 169

Радиус	Длина 415 мм		Длина 835 мм	
	Н-р заказа	Вес приibl.	Н-р заказа	Вес приibl.
0,6	6H BR 169 R06 S	5,2 кг	6H BR 169 R06 L	10,5 кг

Нагрузка макс. 800 Кн/м

Комбинируется с пуансоном Nr. 16 R06

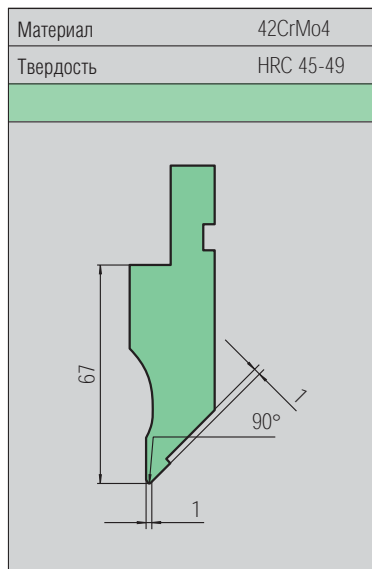

BR 16980 секционный

Радиус	Длина 835 мм	
	Н-р заказа	Вес приibl.
0,6	6H BR 16980 R06 sekt	10,5 кг

Макс. усилие выступа 400 Кн/м

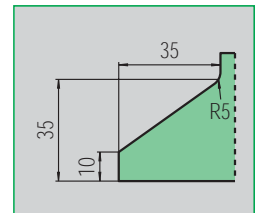

Z 2903

Радиус	Длина 415 мм		Длина 835 мм	
	Н-р заказа	Вес приibl.	Н-р заказа	Вес приibl.
0,6	6H Z 29032	7,6 кг	6H Z 29031	15,4 кг

Нагрузка макс. 200 Кн/м

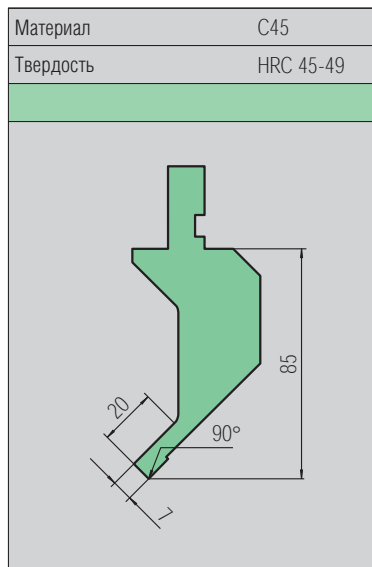

Z 29033 секционный

Радиус	Длина 800 мм	
	Н-р заказа	Вес приibl.
0,6	6H Z 29033	15,4 кг

Макс. усилие выступа 200 Кн/м

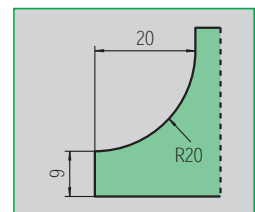



462

Радиус	Длина 415 мм		Длина 835 мм	
	Н-р заказа	Вес прикл.	Н-р заказа	Вес прикл.
0,6	6Н 462 R06 S	9,9 кг	6Н 462 R06 L	19,8 кг
0,8	6Н 462 R08 S	9,9 кг	6Н 462 R08 L	19,8 кг
1,5	6Н 462 R15 S	9,9 кг	6Н 462 R15 L	19,8 кг
3,0	6Н 462 R30 S	9,9 кг	6Н 462 R30 L	19,8 кг
Нагрузка макс. 700 Кн/м				

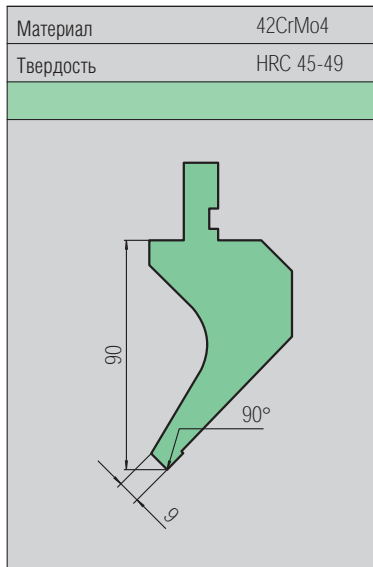

151 секционный

Радиус	Длина 835 мм	
	Н-р заказа	Вес прикл.
0,6	6Н 151 R06 sekt	19,8 кг
0,8	6Н 151 R08 sekt	19,8 кг
1,5	6Н 151 R15 sekt	19,8 кг
3,0	6Н 151 R30 sekt	19,8 кг
Макс. усилие выступа 450 Кн/м		

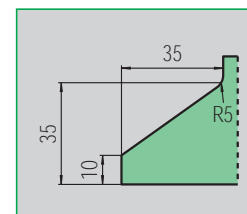

463

Радиус	Длина 415 мм		Длина 835 мм	
	Н-р заказа	Вес прикл.	Н-р заказа	Вес прикл.
0,6	6Н 463 R06 S	9,3 кг	6Н 463 R06 L	18,7 кг
0,8	6Н 463 R08 S	9,3 кг	6Н 463 R08 L	18,7 кг
1,5	6Н 463 R15 S	9,3 кг	6Н 463 R15 L	18,7 кг
3,0	6Н 463 R30 S	9,3 кг	6Н 463 R30 L	18,7 кг
Нагрузка макс. 500 Кн/м				

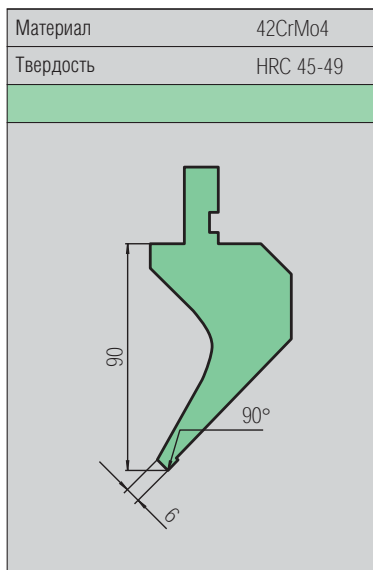

156 секционный

Радиус	Длина 835 мм	
	Н-р заказа	Вес прикл.
0,6	6Н 156 R06 sekt	18,7 кг
0,8	6Н 156 R08 sekt	18,7 кг
1,5	6Н 156 R15 sekt	18,7 кг
3,0	6Н 156 R30 sekt	18,7 кг
Макс. усилие выступа 300 Кн/м		

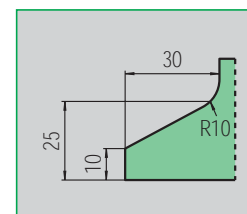

HP 463

Радиус	Длина 155 мм	
	Н-р заказа	Вес прикл.
0,6	6Н HP 463 R06	7,0 кг
Нагрузка макс. 150 Кн/м		

Совместим с пуансоном №. 463 R06

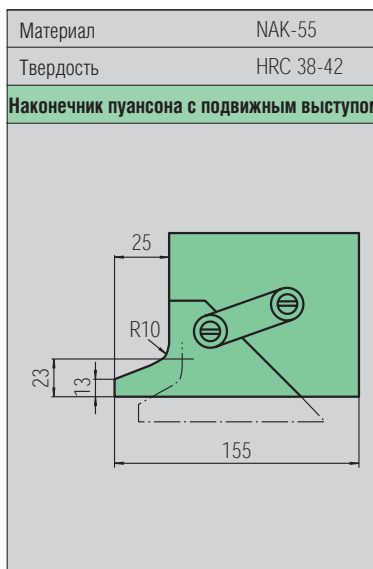



46

Радиус	Длина 415 мм		Длина 835 мм	
	Н-р заказа	Вес пригл.	Н-р заказа	Вес пригл.
0,6	6Н 46 R06 S	11,3 кг	6Н 46 R06 L	22,6 кг
0,8	6Н 46 R08 S	11,3 кг	6Н 46 R08 L	22,6 кг
1,5	6Н 46 R15 S	11,3 кг	6Н 46 R15 L	22,6 кг
3,0	6Н 46 R30 S	11,3 кг	6Н 46 R30 L	22,6 кг
Нагрузка макс. 500 Кн/м				

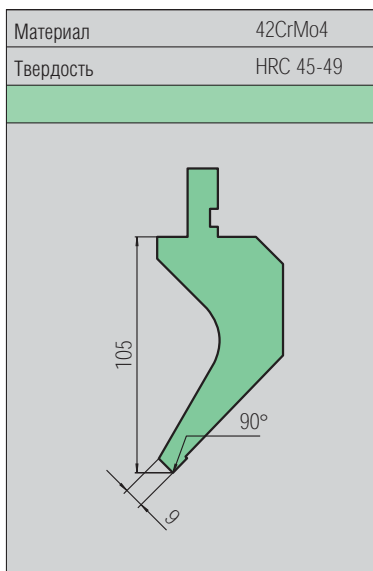

51

сЕКЦИОННЫЙ

Радиус	Длина 835 мм	
	Н-р заказа	Вес пригл.
0,6	6Н 51 R06 сект	22,6 кг
0,8	6Н 51 R08 сект	22,6 кг
1,5	6Н 51 R15 сект	22,6 кг
3,0	6Н 51 R30 сект	22,6 кг
Макс. усилие выступа 450 Кн/м		

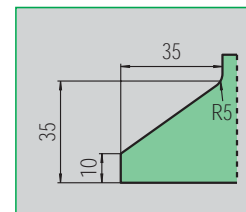

48

Радиус	Длина 415 мм		Длина 835 мм	
	Н-р заказа	Вес пригл.	Н-р заказа	Вес пригл.
0,6	6Н 48 R06 S	14,5 кг	6Н 48 R06 L	29,0 кг
0,8	6Н 48 R08 S	14,5 кг	6Н 48 R08 L	29,0 кг
1,5	6Н 48 R15 S	14,5 кг	6Н 48 R15 L	29,0 кг
3,0	6Н 48 R30 S	14,5 кг	6Н 48 R30 L	29,0 кг
Нагрузка макс. 500 Кн/м				

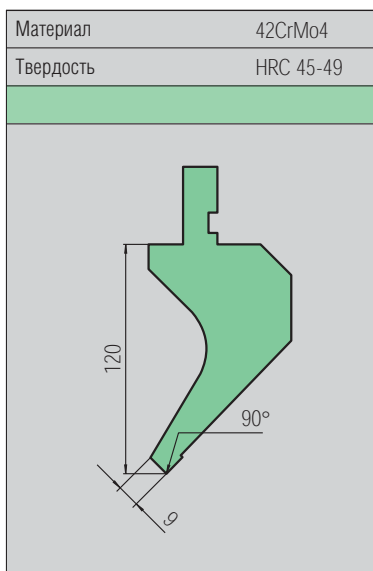

53

сЕКЦИОННЫЙ

Радиус	Длина 835 мм	
	Н-р заказа	Вес пригл.
0,6	6Н 53 R06 сект	29,0 кг
0,8	6Н 53 R08 сект	29,0 кг
1,5	6Н 53 R15 сект	29,0 кг
3,0	6Н 53 R30 сект	29,0 кг
Макс. усилие выступа 450 Кн/м		

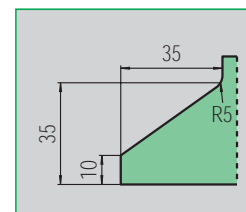

5440

Радиус	Длина 415 мм		Длина 835 мм	
	Н-р заказа	Вес пригл.	Н-р заказа	Вес пригл.
0,6	6Н 5440 R06 S	7,6 кг	6Н 5440 R06 L	15,4 кг
0,8	6Н 5440 R08 S	7,6 кг	6Н 5440 R08 L	15,4 кг
1,5	6Н 5440 R15 S	7,6 кг	6Н 5440 R15 L	15,4 кг
3,0	6Н 5440 R30 S	7,6 кг	6Н 5440 R30 L	15,4 кг
Нагрузка макс. 500 Кн/м				

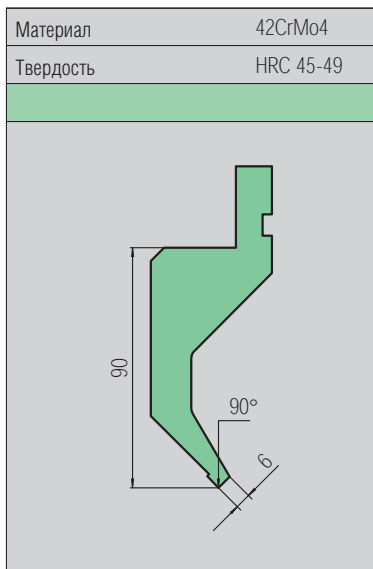

5450

сЕКЦИОННЫЙ

Радиус	Длина 835 мм	
	Н-р заказа	Вес пригл.
0,6	6Н 5450 R06 сект	15,4 кг
0,8	6Н 5450 R08 сект	15,4 кг
1,5	6Н 5450 R15 сект	15,4 кг
3,0	6Н 5450 R30 сект	15,4 кг
Макс. усилие выступа 400 Кн/м		

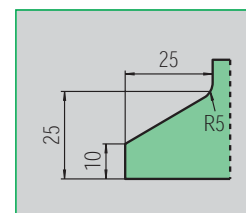



5460

Радиус	Длина 415 мм		Длина 835 мм	
	Н-р заказа	Вес пригл.	Н-р заказа	Вес пригл.
0,6	6H 5460 R06 S	11,0 кг	6H 5460 R06 L	22,1 кг
0,8	6H 5460 R08 S	11,0 кг	6H 5460 R08 L	22,1 кг
1,5	6H 5460 R15 S	11,0 кг	6H 5460 R15 L	22,1 кг
3,0	6H 5460 R30 S	11,0 кг	6H 5460 R30 L	22,1 кг
Нагрузка макс. 500 Кн/м				

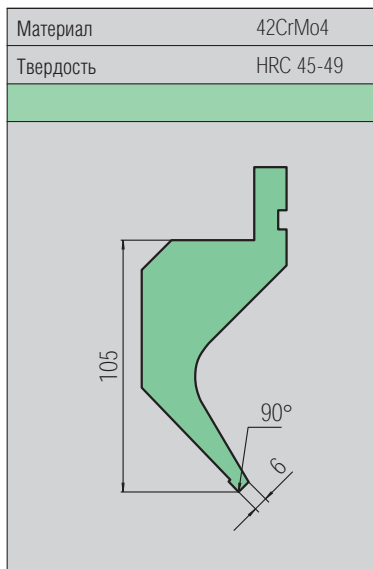

5470 СЕКЦИОННЫЙ

Радиус	Длина 835 мм	
	Н-р заказа	Вес пригл.
0,6	6H 5470 R06 sekt	22,1 кг
0,8	6H 5470 R08 sekt	22,1 кг
1,5	6H 5470 R15 sekt	22,1 кг
3,0	6H 5470 R30 sekt	22,1 кг
Макс. усилие выступа 300 Кн/м		

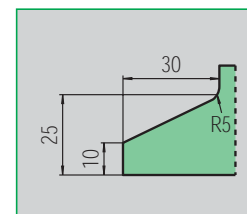

108

Радиус	Длина 415 мм		Длина 835 мм	
	Н-р заказа	Вес пригл.	Н-р заказа	Вес пригл.
0,6	6H 108 R06 S	4,8 кг	6H 108 R06 L	9,7 кг
Нагрузка макс. 500 Кн/м				

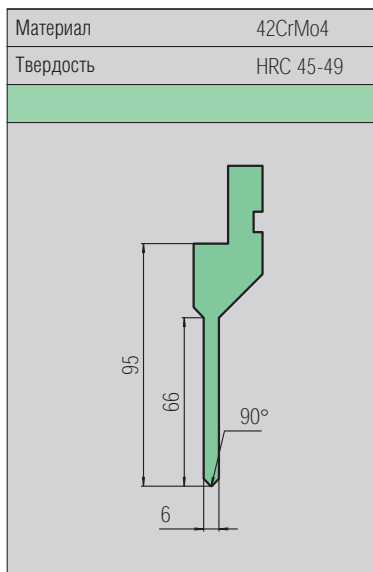

106 СЕКЦИОННЫЙ

Радиус	Длина 835 мм	
	Н-р заказа	Вес пригл.
0,6	6H 106 R06 sekt	9,7 кг
Макс. усилие выступа 120 Кн/м		

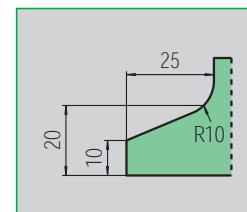

201

Радиус	Длина 415 мм		Длина 835 мм	
	Н-р заказа	Вес пригл.	Н-р заказа	Вес пригл.
0,6	6H 201 R06 S	4,0 кг	6H 201 R06 L	8,0 кг
Нагрузка макс. 300 Кн/м				

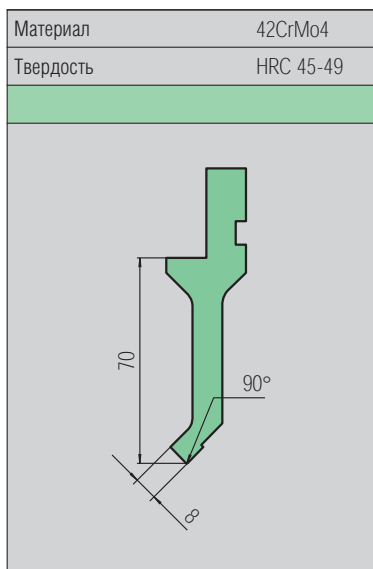

20180 СЕКЦИОННЫЙ

Радиус	Длина 800 мм	
	Н-р заказа	Вес пригл.
0,6	6H 20180 R06 sekt	7,6 кг
Макс. усилие выступа 150 Кн/м		

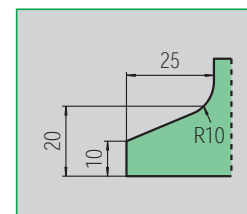



203

Длина 415 мм			Длина 835 мм		
Радиус	Н-р заказа	Вес пригл.	Н-р заказа	Вес пригл.	
0,6	6H 203 R06 S	5,0 кг	6H 203 R06 L	10,0 кг	
Нагрузка макс. 300 Кн/м					

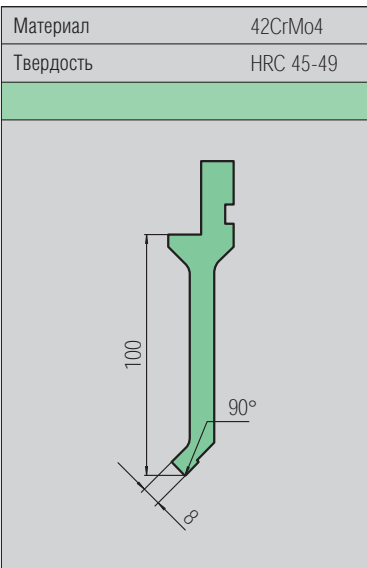

20380 секционный

Длина 800 мм		
Радиус	Н-р заказа	Вес пригл.
0,6	6H 20380 R06 sekt	9,6 кг
Макс. усилие выступа 150 Кн/м		

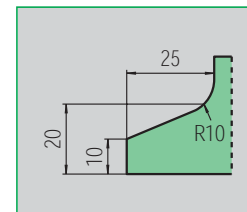

секционный

920229R3

Длина 415 мм			Длина 835 мм		
Радиус	Н-р заказа	Вес прикл.	Н-р заказа	Вес прикл.	
3	6H 920229 R3 S	0,2 кг	6H 920229 R3 L	0,4 кг	
Нагрузка макс. 1000 Кн/м					

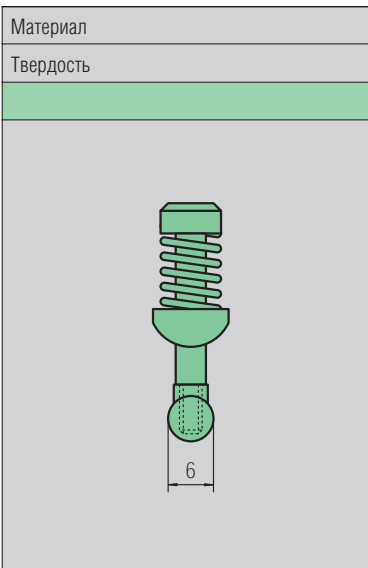

090831 секционный*

Длина 835 мм		
Радиус	Н-р заказа	Вес прикл.
3	6H 090831	0,4 кг
Макс. усилие 1000 Кн/м		

* без выступа

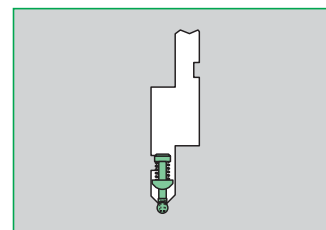

Держатель пуансона Nr. 691801 на странице 40.
Макс. толщина листа 3 мм.

920229R4

Длина 415 мм			Длина 835 мм		
Радиус	Н-р заказа	Вес прикл.	Н-р заказа	Вес прикл.	
4	6H 920229 R4 S	0,3 кг	6H 920229 R4 L	0,6 кг	
Нагрузка макс. 1000 Кн/м					

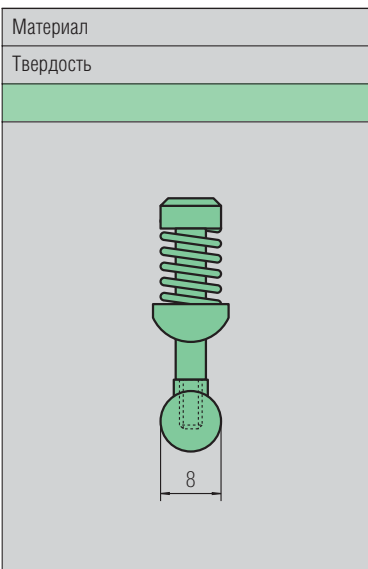

090841 секционный*

Длина 835 мм		
Радиус	Н-р заказа	Вес прикл.
4	6H 090841	0,6 кг
Макс. усилие 1000 Кн/м		

* без выступа

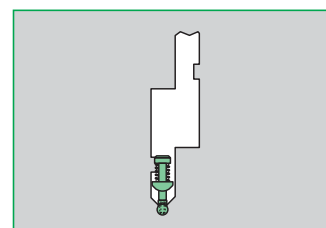

Держатель пуансона Nr. 691801 на странице 40.
Макс. толщина листа 3 мм.

920229R5

Длина 415 мм			Длина 835 мм		
Радиус	Н-р заказа	Вес прикл.	Н-р заказа	Вес прикл.	
5	6H 920229 R5 S	0,4 кг	6H 920229 R5 L	0,8 кг	
Нагрузка макс. 1000 Кн/м					

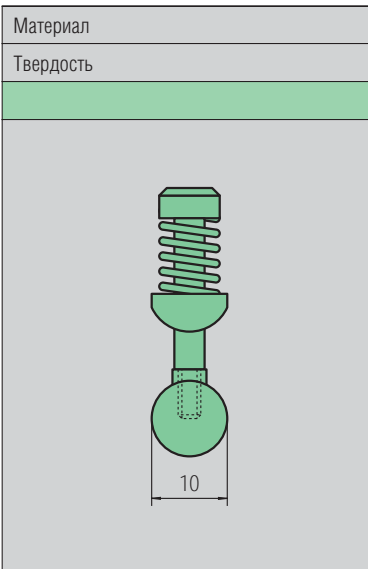

090851 секционный*

Длина 835 мм		
Радиус	Н-р заказа	Вес прикл.
5	6H 090851	0,8 кг
Макс. усилие 1000 Кн/м		

* без выступа

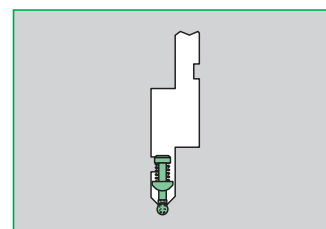

Держатель пуансона Nr. 691801 на странице 40.
Макс. толщина листа 3 мм.

секционный	
------------	--

920229R6

Длина 415 мм			Длина 835 мм		
Радиус	Н-р заказа	Вес прикл.	Н-р заказа	Вес прикл.	
6	6Н 920229 R6 S	0,5 кг	6Н 920229 R6 L	1,0 кг	
Нагрузка макс. 1000 Кн/м					

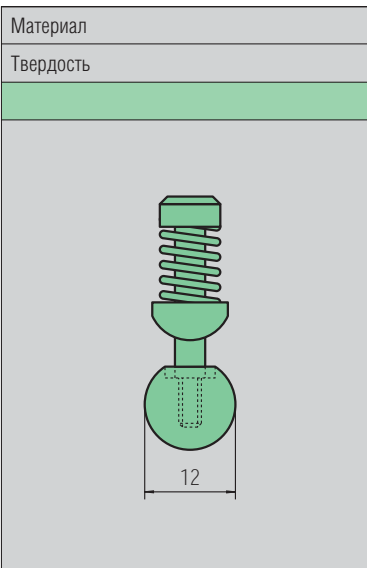

090861 секционный*

Длина 835 мм		
Радиус	Н-р заказа	Вес прикл.
6	6Н 090861	1,0 кг
Макс. усилие 1000 Кн/м		
* без выступа		

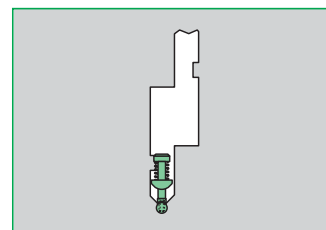

Держатель пуансона №. 691801 на странице 40.
Макс. толщина листа 3 мм.

920229R8

Длина 415 мм			Длина 835 мм		
Радиус	Н-р заказа	Вес прикл.	Н-р заказа	Вес прикл.	
8	6Н 920229 R8 S	0,7 кг	6Н 920229 R8 L	1,4 кг	
Нагрузка макс. 1000 Кн/м					

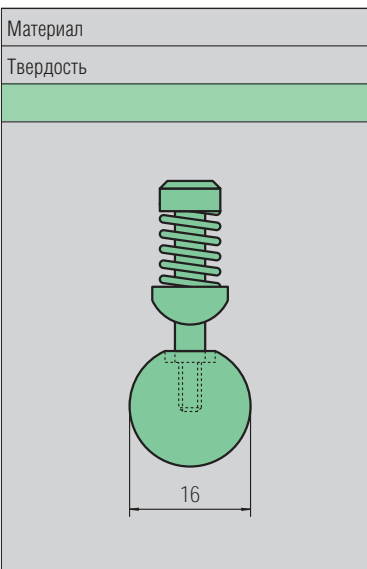

090881 секционный*

Длина 835 мм		
Радиус	Н-р заказа	Вес прикл.
8	6Н 090881	1,4 кг
Макс. усилие 1000 Кн/м		
* без выступа		

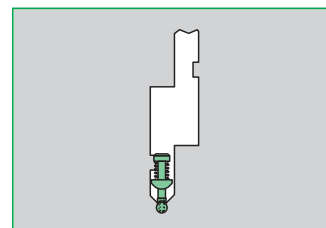

Держатель пуансона №. 691801 на странице 40.
Макс. толщина листа 3 мм.

920229R10

Длина 415 мм			Длина 835 мм		
Радиус	Н-р заказа	Вес прикл.	Н-р заказа	Вес прикл.	
10	6Н 920229 R10 S	0,9 кг	6Н 920229 R10 L	1,8 кг	
Нагрузка макс. 1000 Кн/м					

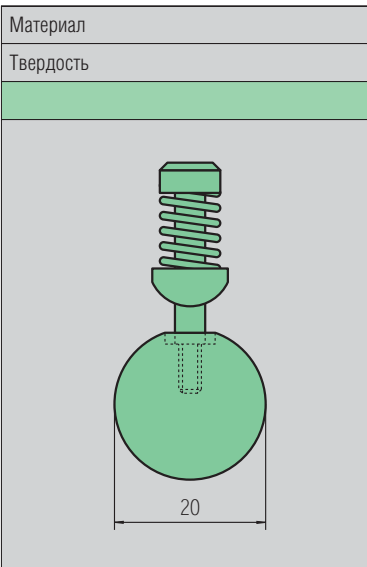

090811 секционный*

Длина 835 мм		
Радиус	Н-р заказа	Вес прикл.
10	6Н 090811	1,8 кг
Макс. усилие 1000 Кн/м		
* без выступа		

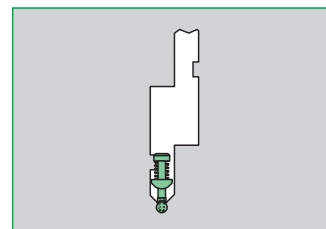

Держатель пуансона №. 691801 на странице 40.
Макс. толщина листа 3 мм.

17

Радиус	Длина 415 мм		Длина 835 мм	
	Н-р заказа	Вес пригл.	Н-р заказа	Вес пригл.
10	6H 17 R10 S	0,8 кг	6H 17 R10 L	1,8 кг
Нагрузка макс. 1000 Кн/м включает крепежный комплект				

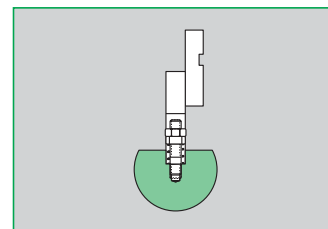
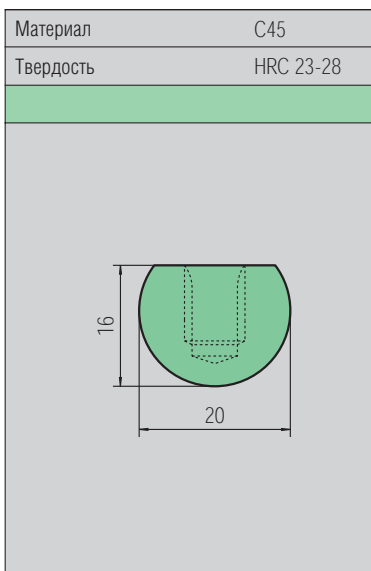

Держатель пуансона №. 15 на странице 40.

17

Радиус	Длина 415 мм		Длина 835 мм	
	Н-р заказа	Вес пригл.	Н-р заказа	Вес пригл.
15	6H 17 R15 S	1,3 кг	6H 17 R15 L	2,8 кг
Нагрузка макс. 1000 Кн/м включает крепежный комплект				

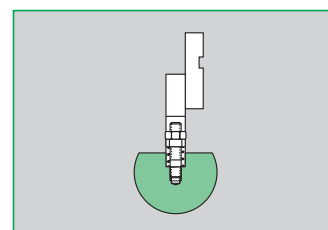
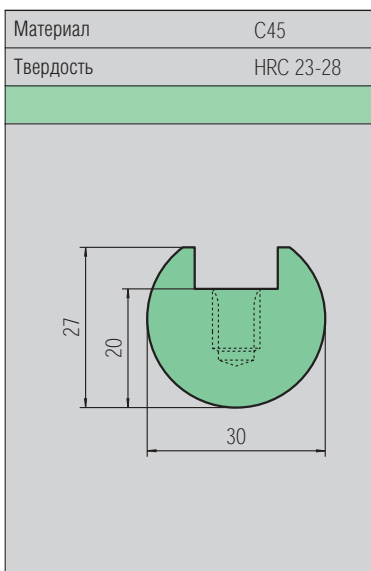

Держатель пуансона №. 15 на странице 40.

17

Радиус	Длина 415 мм		Длина 835 мм	
	Н-р заказа	Вес пригл.	Н-р заказа	Вес пригл.
17,5	6H 17 R175 S	2,5 кг	6H 17 R175 L	5,2 кг
Нагрузка макс. 1000 Кн/м включает крепежный комплект				

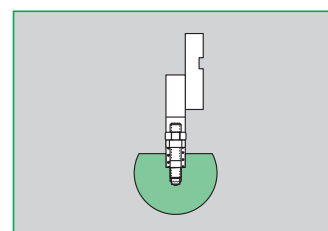
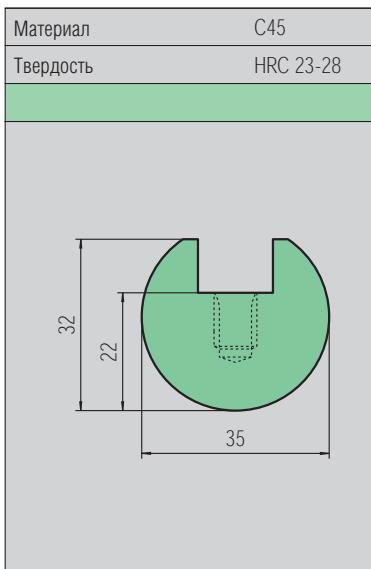

Держатель пуансона №. 15 на странице 40.

17

Радиус	Длина 415 мм		Длина 835 мм	
	Н-р заказа	Вес пригл.	Н-р заказа	Вес пригл.
20	6H 17 R20 S	3,4 кг	6H 17 R20 L	6,9 кг
Нагрузка макс. 1000 Кн/м включает крепежный комплект				

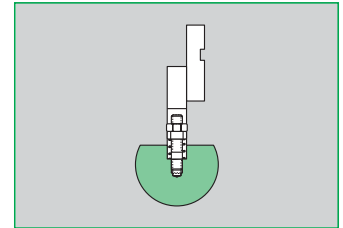
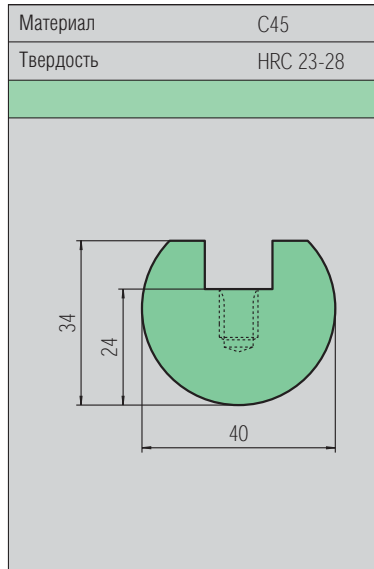

Держатель пуансона №. 15 на странице 40.

17

Радиус	Длина 415 мм		Длина 835 мм	
	Н-р заказа	Вес пригл.	Н-р заказа	Вес пригл.
25	6H 17 R25 S	4,9 кг	6H 17 R25 L	9,9 кг
Нагрузка макс. 1000 Кн/м включает крепежный комплект				

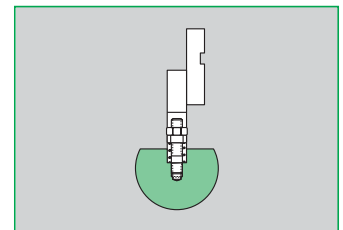
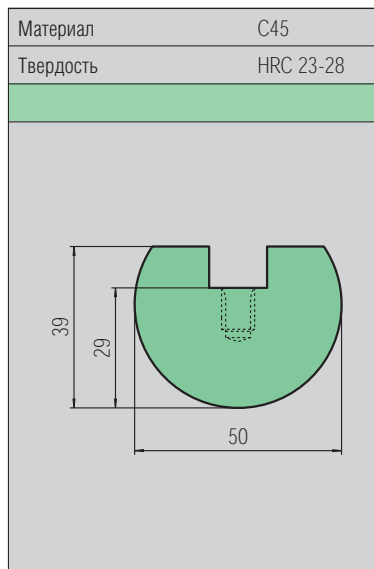

Держатель пуансона №. 15 на странице 40.

17

Радиус	Длина 415 мм		Длина 835 мм	
	Н-р заказа	Вес пригл.	Н-р заказа	Вес пригл.
30	6H 17 R30 S	6,7 кг	6H 17 R30 L	13,6 кг
Нагрузка макс. 1000 Кн/м включает крепежный комплект				

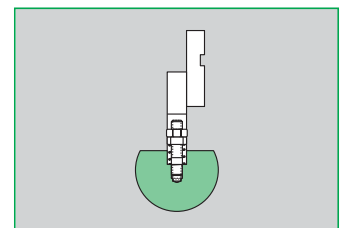
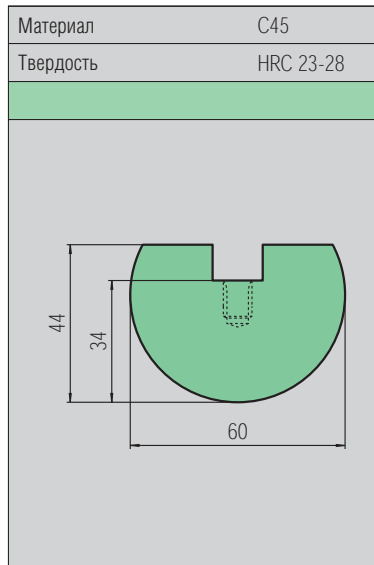

Держатель пуансона №. 15 на странице 40.



CR 30

Длина 415 мм			Длина 835 мм		
Радиус	Н-р заказа	Вес пригл.	Н-р заказа	Вес пригл.	
10-30	6H CR 30 S	6,4 кг	6H CR 30 L	13,0 кг	
Нагрузка макс. 250 Кн/м					

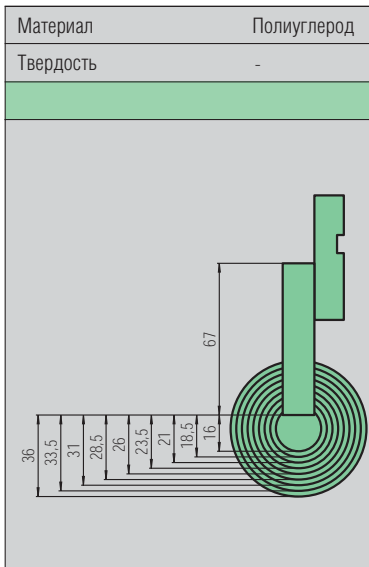

CR 30 секционный*

Длина 835 мм		
Радиус	Н-р заказа	Вес пригл.
10-30	6H CR 30 sekt	14,0 кг
Макс. усилие 100 Кн/м		

* без выступа

230

Длина 415 мм			Длина 835 мм		
Радиус	Н-р заказа	Вес пригл.	Н-р заказа	Вес пригл.	
17,5	6H 230 S	6,6 кг	6H 230 L	13,4 кг	
Нагрузка макс. 1000 Кн/м					

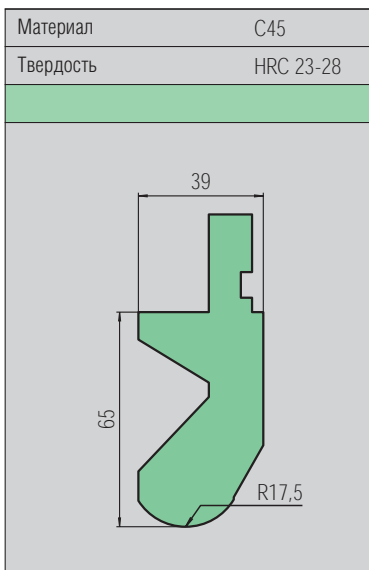

231 секционный

Длина 835 мм		
Радиус	Н-р заказа	Вес пригл.
17,5	6H 231 sekt	13,4 кг
Макс. усилие выступа 1000 Кн/м		

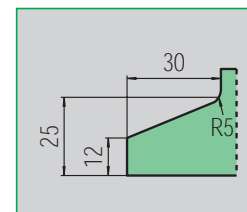

19

	Длина 415 мм		Длина 835 мм	
Ширина	Н-р заказа	Вес пригл.	Н-р заказа	Вес пригл.
40 мм	6H 19 S	3,9 кг	6H 19 L	7,8 кг
Нагрузка макс. 1000 Кн/м				

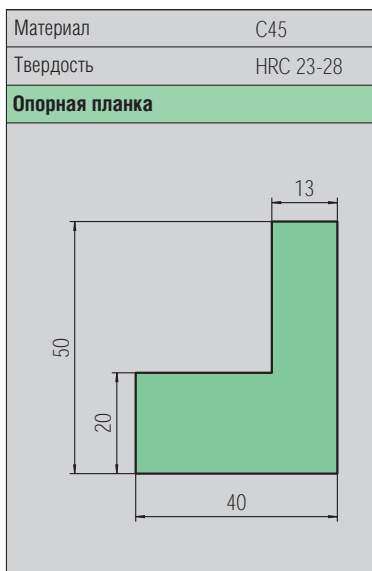

Монтируется непосредственно на балке прессы

20

	Длина 415 мм		Длина 835 мм	
Ширина	Н-р заказа	Вес пригл.	Н-р заказа	Вес пригл.
30 мм	6H 20 S	2,2 кг	6H 20 L	4,5 кг
Нагрузка макс. 1000 Кн/м				

Включает крепежный комплект

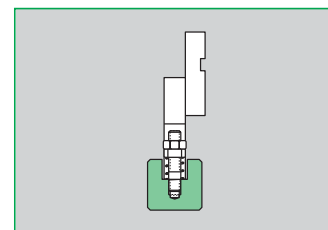
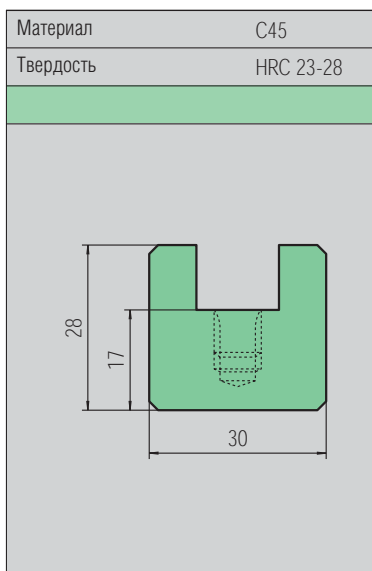

Держатель пуансона №. 15 на странице 40.

220

	Длина 415 мм		Длина 835 мм	
Ширина	Н-р заказа	Вес пригл.	Н-р заказа	Вес пригл.
23 мм	6H 220 S	6,6 кг	6H 220 L	13,2 кг
Нагрузка макс. 1000 Кн/м				

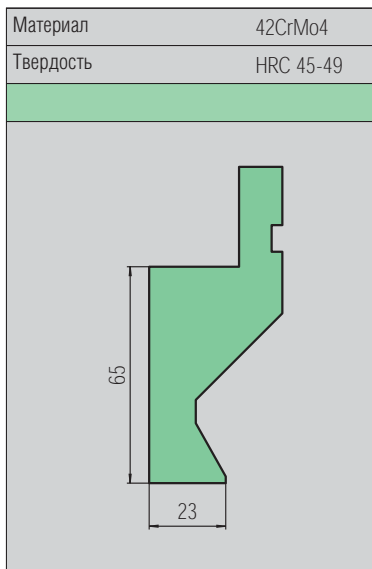

225

Длина 415 мм		Длина 835 мм	
Н-р заказа	Вес прикл.	Н-р заказа	Вес прикл.
6H 225 S	15,0 кг	6H 225 L	30,0 кг
Усилие гибки > 1000 Кн/м			

Материал	C45
Твердость	HRC 23-28
Для больших нагрузок	

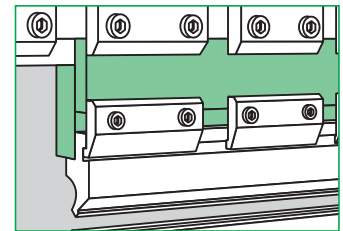

227

Длина 415 мм		Длина 835 мм	
Н-р заказа	Вес прикл.	Н-р заказа	Вес прикл.
6H 227 S	18,5 кг	6H 227 L	37,0 кг
Усилие гибки > 1000 Кн/м			

Материал	C45
Твердость	HRC 23-28
Для больших нагрузок	

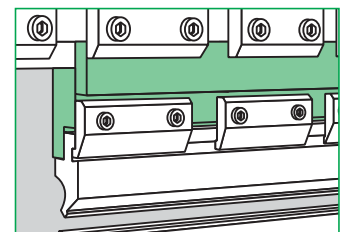

секционный

691001

Длина 415 мм		Длина 835 мм	
Н-р заказа	Вес прибл.	Н-р заказа	Вес прибл.
6H 691001 S	5,0 кг	6H 691001 L	10,0 кг
Нагрузка макс. 1000 Кн/м			

Материал	C45
Твердость	HRC 23-28
Для радиусных линейек R3-R10	

691801 секционный

Длина 835 мм	
Н-р заказа	Вес прибл.
6H 691801	10,0 кг
Макс. усилие выступа 300 Кн/м	

15

Длина 415 мм		Длина 835 мм	
Н-р заказа	Вес прибл.	Н-р заказа	Вес прибл.
6H 15 S	4,9 кг	6H 15 L	9,8 кг
Нагрузка макс. 1000 Кн/м			

Материал	C45
Твердость	HRC 23-28
Для радиусных и заковочных пуансонов	

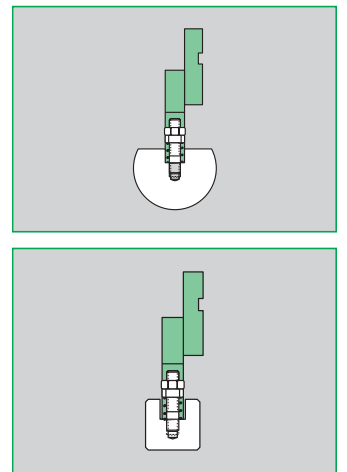

415

Длина 415 мм		Длина 835 мм	
Н-р заказа	Вес прибл.	Н-р заказа	Вес прибл.
6H 415002	12,0 кг	6H 415001	24,0 кг
Нагрузка макс. 300 Кн/м			

Материал	C45
Твердость	HRC 23-28
Для радиусных и заковочных пуансонов	

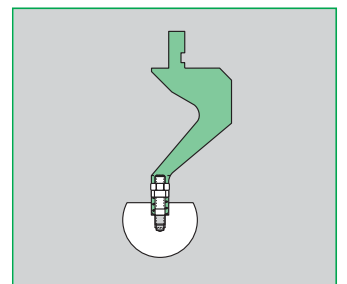

Пример монтажа с радиусной линейкой Nr. 17 R20

ADAP-100

	Длина 150 мм	
Высота	Н-р заказа	Вес прибл.
100 мм	6I ADAP100	4,7 кг
	Нагрузка макс. 1000 Кн/м	

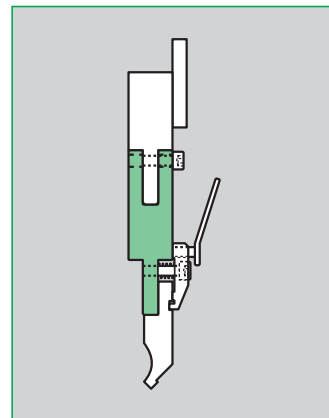
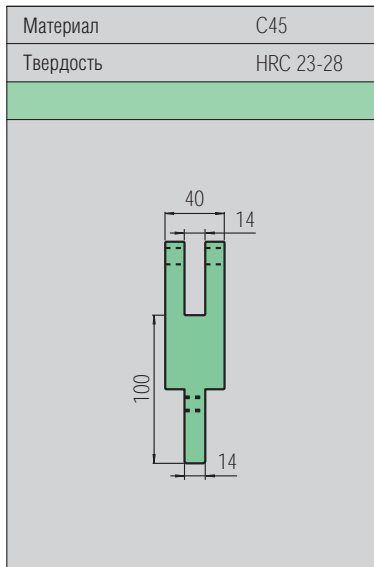

Пример монтажа для ADAP-100

Винты M10 x 30 и U-обр. шайбы в комплект поставки не входят.

ADAP-150

	Длина 150 мм	
Высота	Н-р заказа	Вес прибл.
150 мм	6I ADAP150	7,0 кг
	Нагрузка макс. 1000 Кн/м	

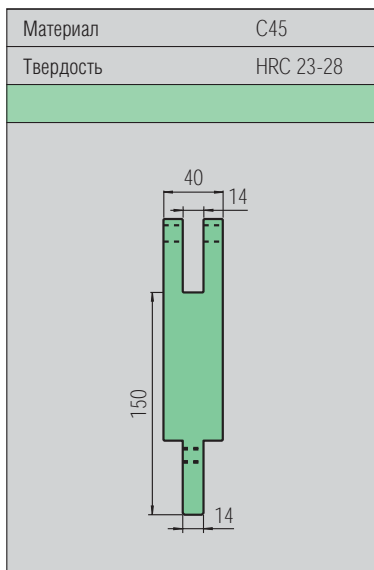

Винты M10 x 30 и U-обр. шайбы в комплект поставки не входят.

ADAP-200

	Длина 150 мм	
Высота	Н-р заказа	Вес прибл.
200 мм	6I ADAP200	9,0 кг
	Нагрузка макс. 1000 Кн/м	

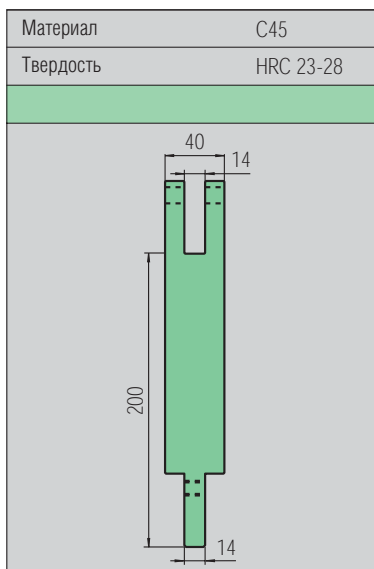

Винты M10 x 30 и U-обр. шайбы в комплект поставки не входят.

